

36

3618-3

RAST-5-Steckverbinder, Raster 5,0 mm



RAST-5-Messerleiste, mit Schraubanschluss, mit  
Fahrstuhlklemmkörper mit Untersteckschutz, mit  
Prüfabgriff, Kabelabgang auf Seite der Verrastung, mit  
Griffflasche

---

Approbationen:



36 3618-3

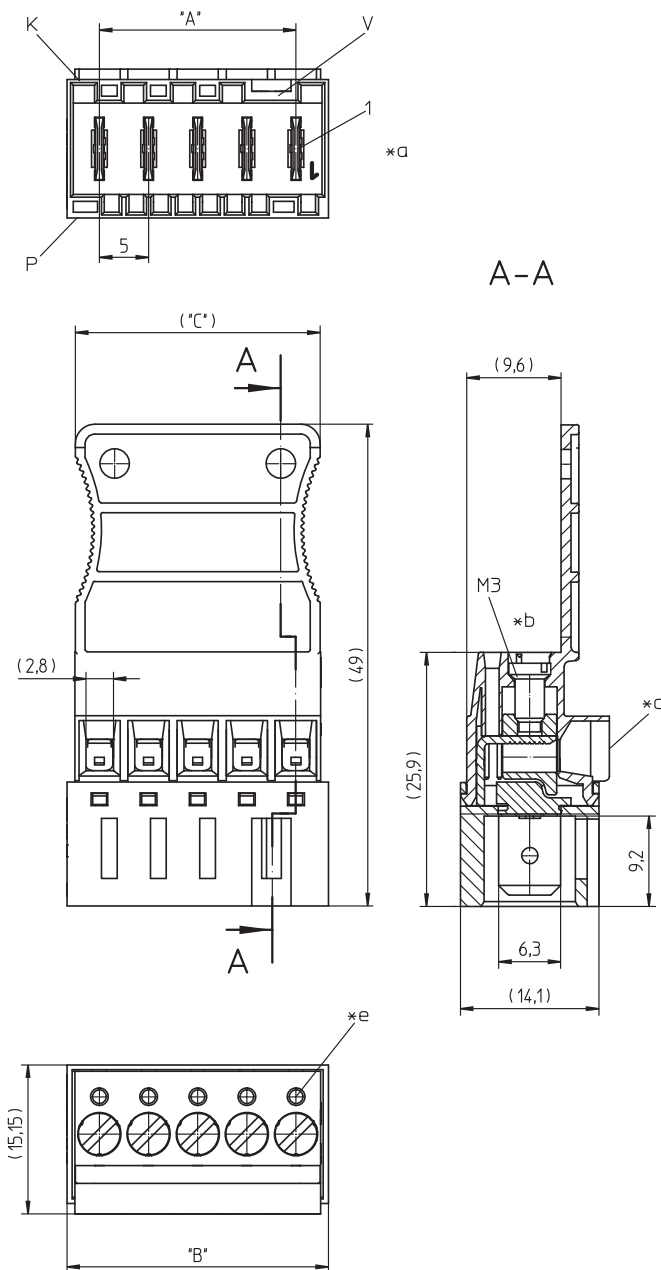

- \*a K = Kodierung  
P = Positionierung  
V = Raum für Verriegelung
- \*b alle Schraubklemmen des Steckverbinders sind mit dem angegebenen Drehmoment anzuziehen
- \*c Leiterabgang 90°
- \*e Öffnung für Prüfstift  $\varnothing 1,3$  mm

### Umgebungsbedingungen

Temperaturbereich  $-40\text{ °C}/+130\text{ °C}^1$

<sup>1</sup> obere Grenztemperatur (Kontaktträger) RTI (elektrisch) der UL Yellow Card

### Werkstoffe

Kontaktträger PA GF, V-2 nach UL94<sup>1</sup>  
 Kontaktmesser CuZn, verzinkt  
 Klemmkörper CuZn, vernickelt  
 Schraube Stahl, verzinkt und chromatiert

<sup>1</sup> Bauteil glühdrahtbeständig (GWT 750 °C), Prüfung nach IEC 60695-2-11, Beurteilung nach IEC 60335-1 (Flamme < 2 s)

### Mechanische Daten

Kontaktmesser 6,3 x 0,8 mm nach DIN 46244  
 Anzugsdrehmoment Schraube 0,5 Nm  
 Kodiervorschläge auf [www.lumberg.com](http://www.lumberg.com) 













### Anschließbare Leiter Schraubklemmanschluss

Querschnitt Litzenleiter 0,14–2,5 mm<sup>2</sup> (AWG 26–14)  
 Querschnitt Litzenleiter mit Aderendhülse 0,25–2,5 mm<sup>2</sup> (AWG 24–14)  
 Querschnitt Massivleiter 0,14–4,0 mm<sup>2</sup> (AWG 26–12)  
 Abisolierlänge 8 ± 1 mm

### Elektrische Daten (bei T<sub>v</sub> 20 °C)

Durchgangswiderstand ≤ 5 mΩ  
 Bemessungsstrom 10 A (T<sub>v</sub> 70 °C)  
 Bemessungsspannung 250 V AC  
 Isolierstoffgruppe IIIa (IEC)/2 (UL) (CTI ≥ 250)  
 Kriechstrecke 3,5 mm  
 Luftstrecke 3,5 mm  
 Isolationswiderstand > 10 GΩ

### Zugehörige Produkte

Gegenstücke  
 3611  3615  3615-1  
 3615-2  3615-3  3623  
 3623 01 V01  3626  3680  
 3683  3686  3687

36

3618-3

Bestellbezeichnung	Polzahl	VE (Stück)	MDQ (Stück)	Abmessungen		
				A (mm)	B (mm)	C (mm)
3618-3 02	2	200	1000	5	11,6	9,3
3618-3 03	3	200	1000	10	16,6	14,3
3618-3 04	4	200	1000	15	21,6	19,3
3618-3 05	5	200	1000	20	26,6	24,3
3618-3 06	6	200	1000	25	31,6	29,3
3618-3 07	7	200	1000	30	36,6	34,3

Die Bestellbezeichnung ist um weitere Angaben zu ergänzen (z.B. für Kodierungen, Farb- und Materialoptionen).

**Verpackung:**  
lose im Karton